

## PŘEHLED PLÁTŮ C/S ACROVYN®

### Požární odolnost

- Samozhášecí
- Provedeno podle normy ČSN EN 13501-1 s výsledkem testu B – s2 - d0

### Odolnost proti nárazům

- Vynikající pevnost: schopnost vydržet náraz 250 kilogramů v rychlosti až 5 km/h !

### Hygiena: neporézní struktura

- Zabraňuje tvorbě bakterií
- Rychlé a jednoduché čištění

Certifikát o dezinfekci a čištění byl vydán Institutem hygieny a preventivní medicíny Univerzity Louise Pasteura.



## POVRCHY A BARVY



Standardní barvy C/S Acrovyn®



Standardní barvy C/S Acrovyn®



C/S Acrovyn® 3000 8 barev

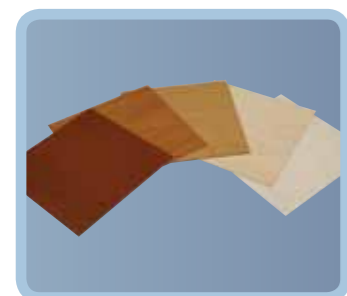

C/S Acrovyn® Imitace dřeva

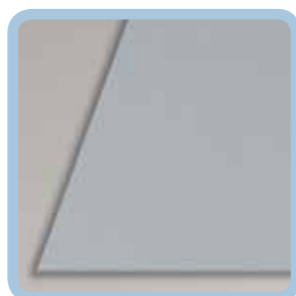

C/S Acrovyn® Imitace nerezové oceli

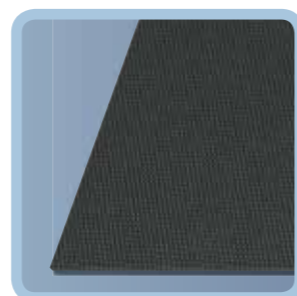

C/S Acrovyn® Imitace karbonu

Hladký – 5 struktur dřeva

Hladký

Hladký

## STANDARDNÍ ROZMĚRY PLÁTŮ



Plát C/S Acrovyn®  
2 mm strukturovaný

3000 X 1300 mm



Požární certifikace Standardní barvy C/S Acrovyn®



Plát C/S Acrovyn®  
2 mm hladký

3000 X 1300 mm



Požární certifikace Standardní barvy C/S Acrovyn®

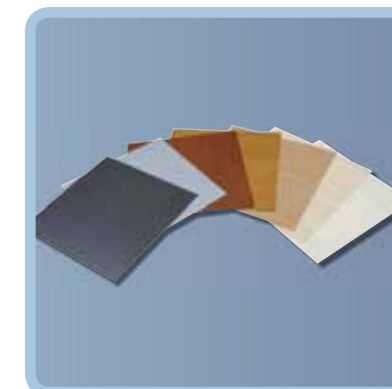

Plát C/S Acrovyn®  
2 mm hladký

3000 X 1250 mm



Požární certifikace C/S Acrovyn® Imitace dřeva C/S Acrovyn® Imitace nerezové oceli

C/S Acrovyn® Imitace karbonu



Plát C/S Acrovyn®  
1,5 mm strukturovaný

3000 X 1300 mm



Požární certifikace C/S Acrovyn® 3000 8 barev Emisní certifikace



Plát C/S Acrovyn®  
0,8 mm strukturovaný

3000 X 1300 mm



Požární certifikace Standardní barvy C/S Acrovyn®

Pláty řezané na míru



Plát C/S Acrovyn®  
2 mm - Strukturovaný



Plát C/S Acrovyn®  
2 mm - Hladký

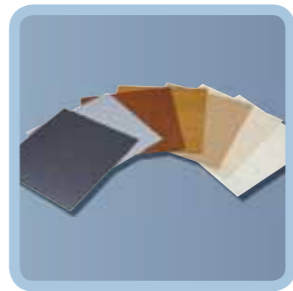

Plát C/S Acrovyn®  
2 mm - Hladký



Plát C/S Acrovyn®  
1.5 mm - Strukturovaný



Požární certifikace



Standardní barvy C/S Acrovyn®



Požární certifikace



Standardní barvy C/S Acrovyn®



Požární certifikace



C/S Acrovyn® Imitace dřeva



C/S Acrovyn® Imitace nerezové oceli



C/S Acrovyn® Imitace karbonu



Požární certifikace



C/S Acrovyn® 3000 8 barev



Emisní certifikace

Ukázky standardních obkladů stěn a dveří:

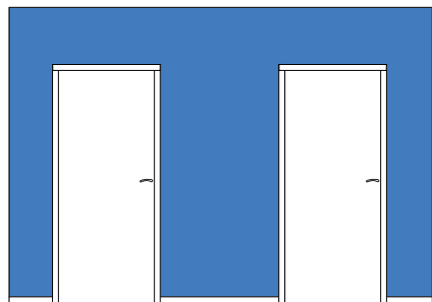

Plná výška

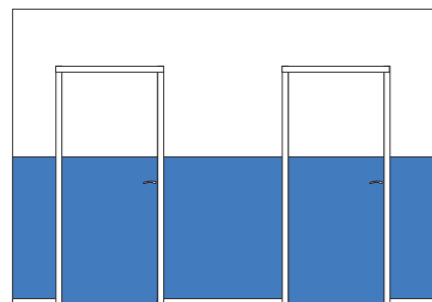

Střední výška 1300 mm

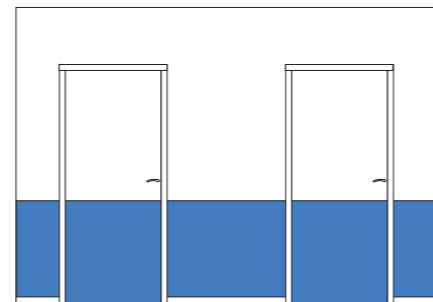

Střední výška 900 mm

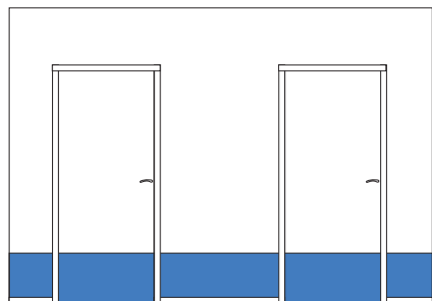

Výška 430 mm

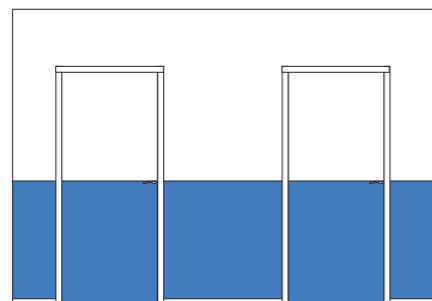

Obvyklá výška

Standardní dekorativní tvary ochrany stěn:

vlna ALIZÉ

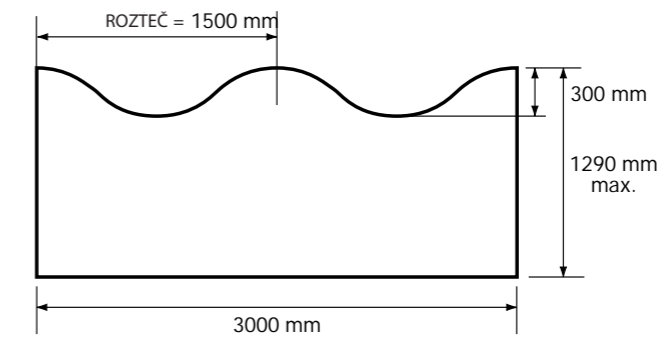

vlna SIRROCO

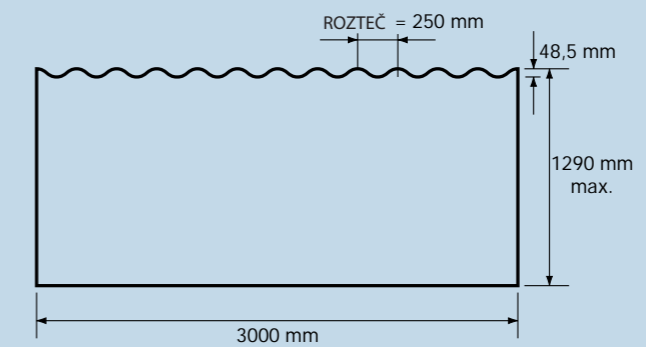

vlna MISTRAL

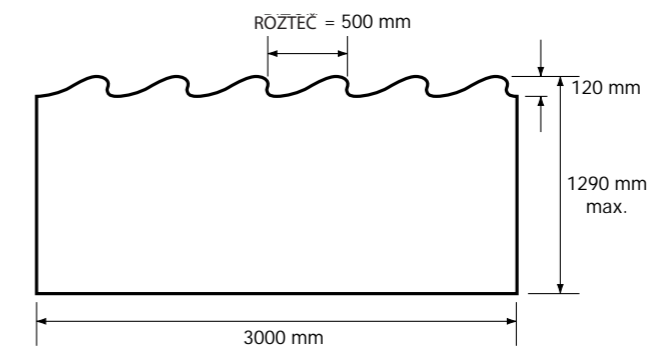

vlna TRANMONTANE

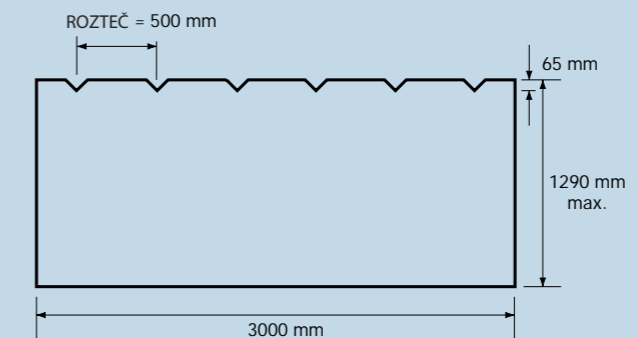

Standardní dekorativní tvary ochrany dveří

C/S Acrovyn® dekorativní částečné výškové obložení:

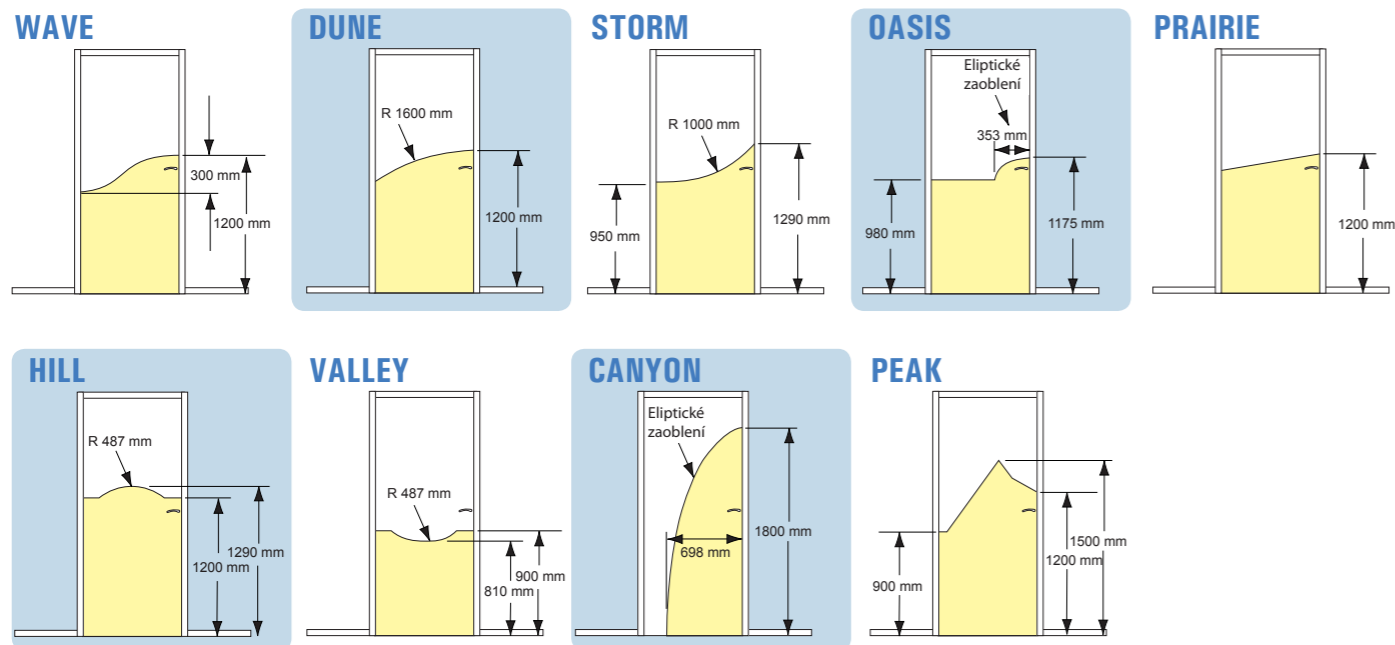

Ochrana dveří:

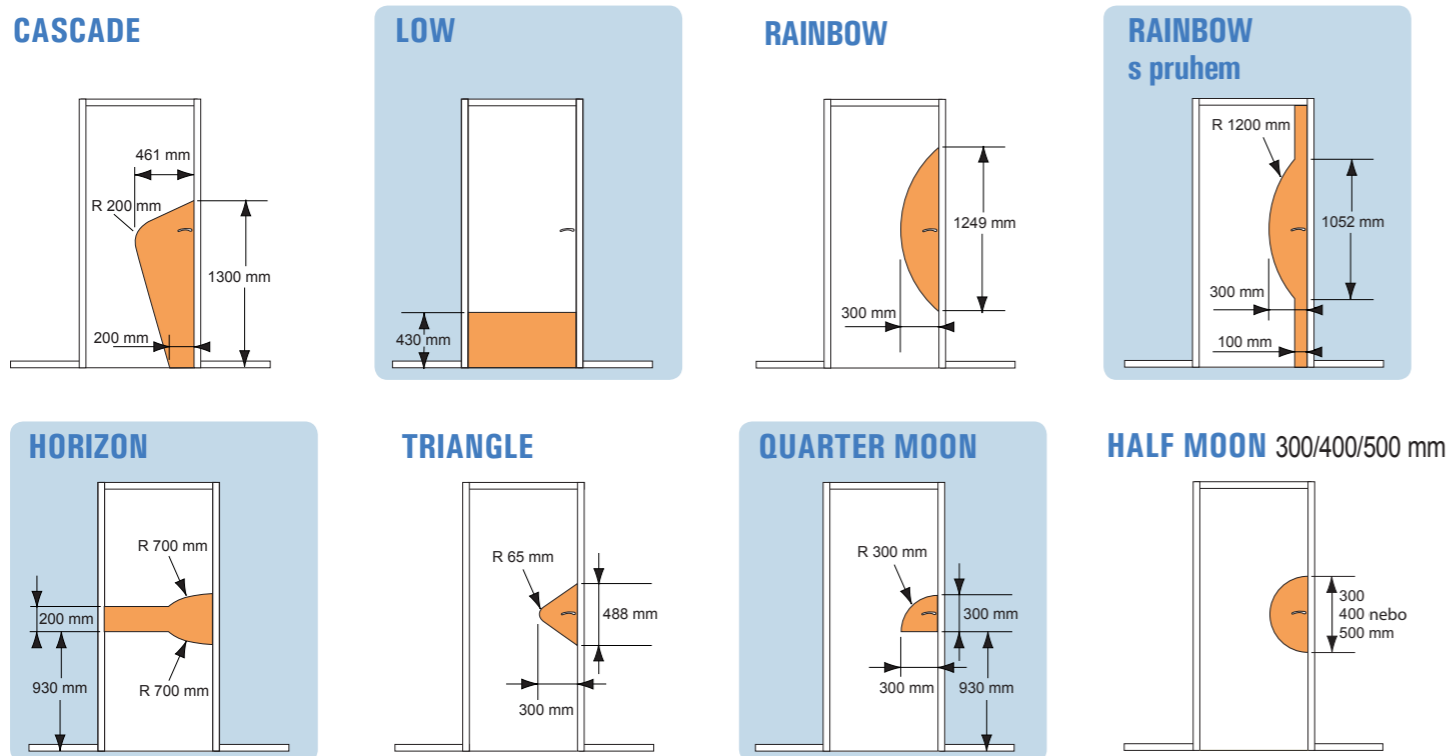

VOLNÉ KREATIVNÍ VZORY

Všechny designy uváděné v ACROPROSTOR™ sekci mohou být vyrobeny díky naší pokročilé řezací technologii.

Poskytněte nám návrhy ve formátu DXF a my je pro Vás zhotovíme na zakázku. V případě, že potřebujete jakoukoliv pomoc s vytvořením vašich návrhů, zavolejte našim zástupcům.

Vytvořte si vlastní design!!!



TVORBA TVARŮ A MOZAIK DLE PŘÁNÍ ZÁKAZNÍKA



## TVAROVÁNÍ

### Tepelné tvarování

#### Tepelné tvarování do tvaru L



#### Seřezání hran plátu síly 2 mm

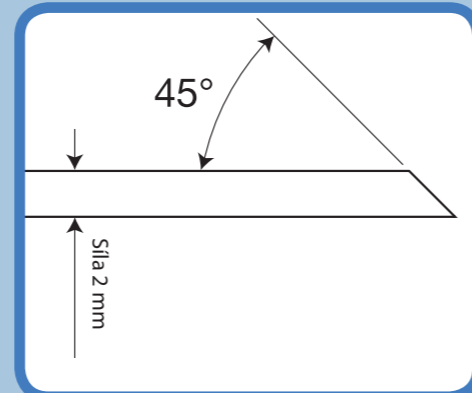

Tepelné tvarování

## POSTFORMING

#### Tepelné tvarování L s úhlem 1 ohyb od 45° do 179°

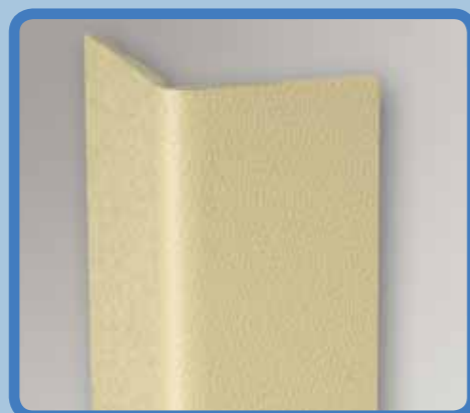

#### Tepelné tvarování U 2 ohyby



Tepelné tvarování na zákazku

## APLIKACE NA STĚNY



Pro místa vázané striktními hygienickými požadavky, může být 2 mm spára mezi formovanými pláty vyplněna pružnými materiály jako silikonový tmel nebo svařovací šňůra.



Barevný silikon



Svařovací šňůra

### Specifické položky pro perfektní hygienu:

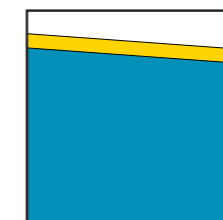

Těsnění silikonovým tmelem

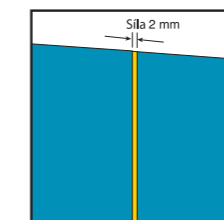

Svařování plátů

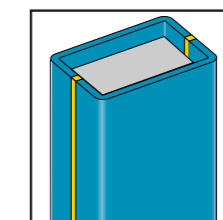

Ochrana pilíře

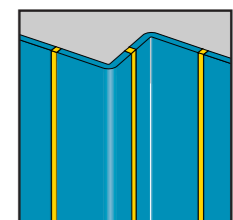

Spojení mezi vnějším a vnitřním úhlem

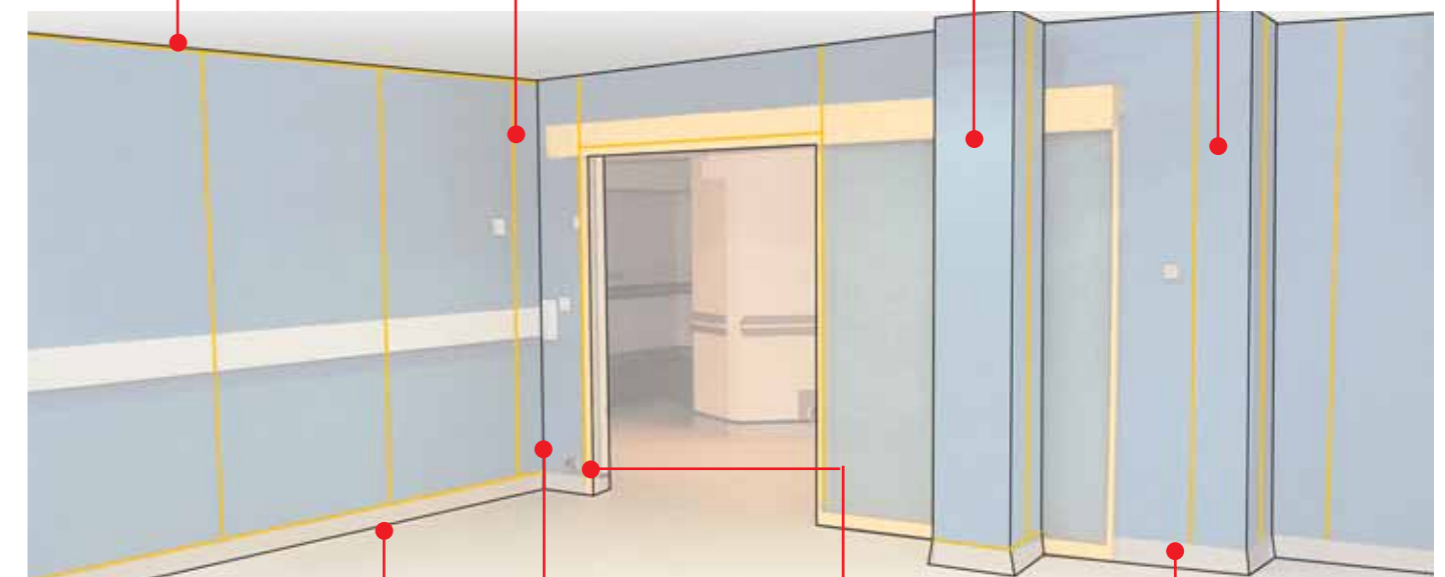

Sokl Acrovyn CB 100 V = 100 mm



Zaoblené tepelné tvarování vnitřního úhlu

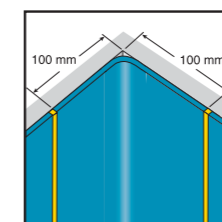

Ochrana zárubní

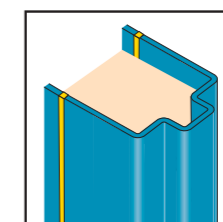

Tepelně zatavené spojení s flexibilní podlahou

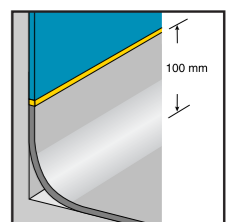

## APLIKACE NA DVEŘE

### JEDNODUCHÁ OCHRANA

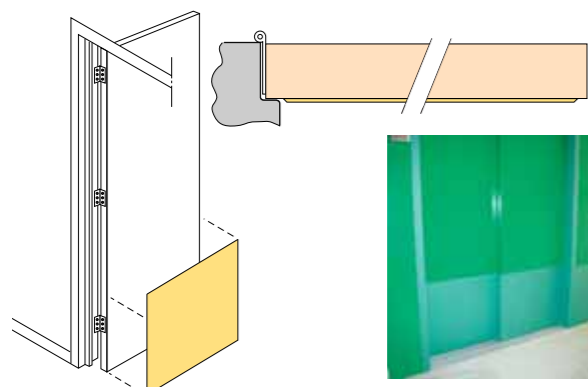

Toto je NEJSNADNĚJŠÍ příklad aplikace

### PLÁTY A PŘÍDAVNÝ U PROFIL

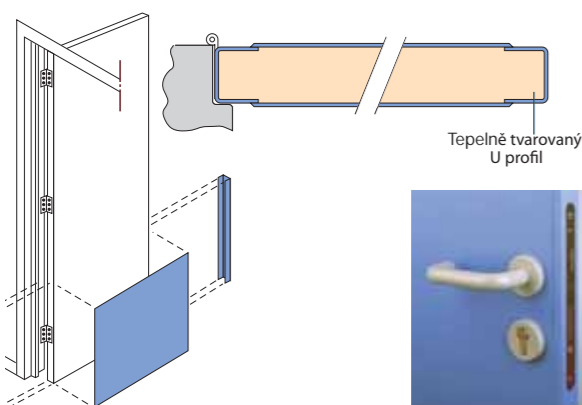

Tento způsob je vhodný pro povrchy, které jsou nejvíce vystaveny námaze.

Hrany dveří jsou chráněny tepelně zpracovaným U profilem. Obě strany dveří jsou pokryty na míru řezanými pláty se skosenými okraji.

Poznámka: Hrany dveří by měly být zfrézovány vzhledem k síle plátu Acrovyn® – 2 mm.

### OCHRANA ZÁRUBNÍ

Zárubně mohou být také chráněny jednou částí, postformingem nebo tepelně ohýbanými pláty Acrovyn řezanými podle přesných rozměrů dřevěných nebo kovových zárubní.

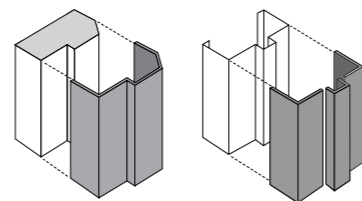

### 2 x TEPelnĚ TVAROVANÉ ČASTI L

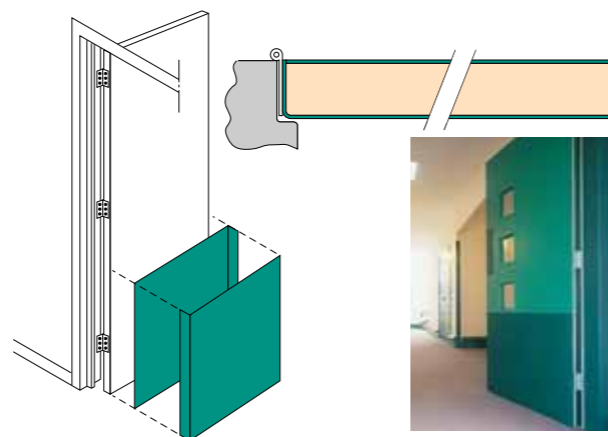

Ochrana tvoří 2 ks plátů tvarovaných do L  
Hrany dveří jsou dokonale chráněny.

### SPECIÁLNĚ PRO VLHKÁ MÍSTA (použijte lepidlo do vlhkého prostředí)

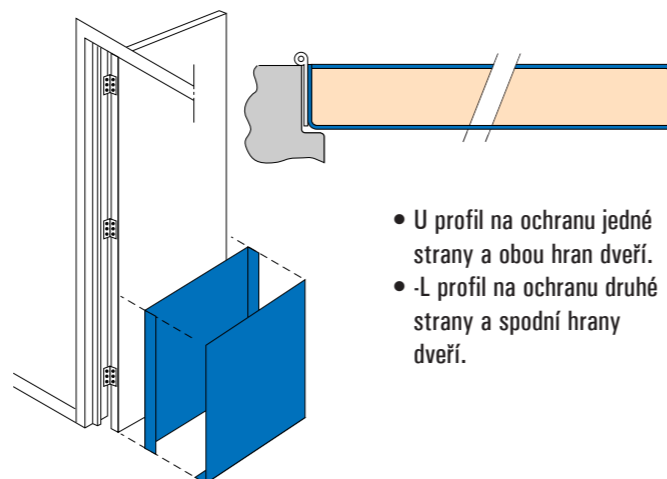

- U profil na ochranu jedné strany a obou hran dveří.
- -L profil na ochranu druhé strany a spodní hrany dveří.

## INSTALAČNÍ PŘÍSLUŠENSTVÍ:



**UZIN PE 360 penetrace**  
K aplikaci na savé povrchy  
(průměrná spotřeba: 0.15 kg/m<sup>2</sup>)



**UZIN KE 2000 S lepidlo na vodní bázi**  
Jednostranné lepidlo (průměrná spotřeba 0.35 kg/m<sup>2</sup>). Bez zápa-  
chu, pro savé povrchy



**Stěrka**  
Zuby A2  
1 ks na 100 m<sup>2</sup>



**EMFI 695 čistič lepidla**  
Čištění nástrojů a nátěrů  
(0.08 l/m<sup>2</sup> ředidla + 0.08 l/m<sup>2</sup> lepidla)



**EMFI gelové lepidlo**  
Oboustranné lepidlo  
(spotřeba: 0.33 l/m<sup>2</sup>)

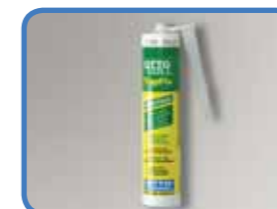

**OTTOCOLL TopFix**  
Kartuš 300 ml pro savé povrchy



**OTTOCOLL M500**  
Kartuš 300 ml, převážně pro vlhká  
místa, pro nesavé povrchy



**Nůž**  
pro pláty C/S Acrovyn®



**Váleček**  
se dvěma kloubovými držáky



**Odstraňovač barvy AGS 560**  
Sprej



**Svařovací nářadí**  
Kompletní souprava

## PŘÍSLUŠENSTVÍ PRO ZAKONČENÍ:



**Sokl Acrovyn® CB 100**

- Standardní délka: 3.70 m
- Výška: 100 mm s flexibilním okrajem
- 6 možných barev:  
Eggshell 100 / French Cream 101  
Pearl Grey 136 / Charcoal Grey 162  
Mocha 105 / Wedgewood Blue 111



**Horní okrajový lišta**

- 30 standardních barev
- Standardní délka: 3m



**Vertikální spojovací lišta**

- 30 standardních barev
- Standardní délka: 3m



**Svařovací šňůra**

- 30 standardních barev
- Svitek 100m
- 30 standardních pastelových barev C/S Acrovyn®
- C/S Acrovyn 3000®
- 2 možné barvy :  
Snow White 9003  
Dove Grey 24



**Barevný silikon**

- Kartuš: 300 ml
- 30 standardních barev